

## CRX-1000 & VERAVIEW IX

Tối ưu hình ảnh, số hóa phòng khám





Sắc nét  
CHÂN THỰC, AN TOÀN



## Since 2009

Ở Anh & Em, chúng tôi luôn tin rằng, tạo ra giá trị khách hàng chính là cách duy nhất để xây dựng doanh nghiệp lớn mạnh và trường tồn.

Là đại diện chính hãng của J. Morita - thương hiệu thiết bị nha khoa số 1 Nhật Bản, có lịch sử hơn 100 năm - Anh & Em đã, đang và luôn mong muốn được tiếp tục mang đến các bác sĩ nha khoa Việt Nam những thiết bị cao cấp, cùng trải nghiệm khách hàng khác biệt.

Chúng tôi luôn tâm niệm “Chỉ có sự thành công của khách hàng mới mang lại thành công cho Anh & Em”. Mỗi thiết bị chúng tôi cung cấp, không đơn thuần là thiết bị mà luôn mang theo những giải pháp giúp khách hàng tăng trưởng doanh nghiệp nha khoa của mình✔

Anh & Em - Tăng trưởng lợi nhuận nha khoa!



## Anh & Em - Cùng bạn chuyên tâm tạo giá trị

- Bạn vì bệnh nhân, chúng tôi vì bạn
- Dám nghĩ xa. Dám đổi mới. Dám đầu tư
- Tự hào vươn xa cùng thương hiệu trăm năm





*Đầu tư Morita*

ĐỂ VỊ THỂ VÀ THỊNH VƯỢNG  
THĂNG HOA



*#TimeForMorita*



TIME



FOR



MORITA



- Nha sĩ có tâm, nha khoa xứng tầm
- Nâng tầm giá trị phòng khám
- Tập trung vì giá trị, trách nhiệm vì tương lai



X-quang cận chóp Veraview iX  
& Máy quét phim Cruxell 1000 ❤️

Cộng hưởng hài hòa - Số hóa hình ảnh



- An toàn cho bệnh nhân, an tâm cho nha sĩ
- Hình ảnh sắc nét, đạt chuẩn các mốc giải phẫu
- Phần mềm đa chức năng, lập kế hoạch hiệu quả
- Độ bền thách thức thời gian





- Chụp chính xác nhờ hai chùm laser hội tụ
- Các chế độ được cài đặt sẵn, dễ dàng thao tác
- Nâng tầm phòng khám với thiết kế ghế da cao cấp
- Độ bền cao, tiết kiệm chi phí đầu tư lâu dài
- An toàn cho chính bác sĩ

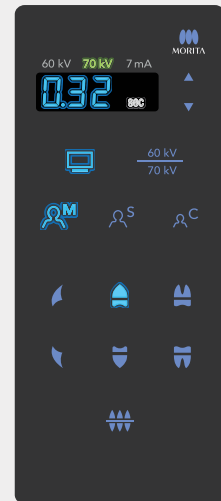



Máy X-quang cận chóp Veraview iX 



Xem chi tiết  
sản phẩm



### ☑ Chụp phim đơn giản và chính xác

- Hai tia sáng đèn LED hội tụ vào một điểm định vị chính xác vùng răng cần chụp
- Ống côn ngăn chất liệu nhựa trong suốt, đầu và cánh tay đòn nhẹ, dễ dàng điều chỉnh hỗ trợ việc chụp phim trở nên đơn giản và dễ dàng hơn



### ☑ An toàn cho chính bác sĩ, an tâm cho bệnh nhân

Sử dụng nguồn phát tia 1 chiều dải tần số cao, tạo ra các chùm tia X “cứng”, giúp giảm liều tia so với các loại nguồn phát tia xoay chiều khác



## ☑ Tăng thuyết phục bệnh nhân nhờ thiết bị cao cấp

- Ghế bọc da sang trọng nâng tầm phòng khám
- Dễ dàng điều chỉnh chiều cao ghế, phù hợp với mọi lứa tuổi bệnh nhân

## ☑ Thân thiện, rất dễ sử dụng

Bảng điều khiển màu, đa dạng chức năng và chế độ

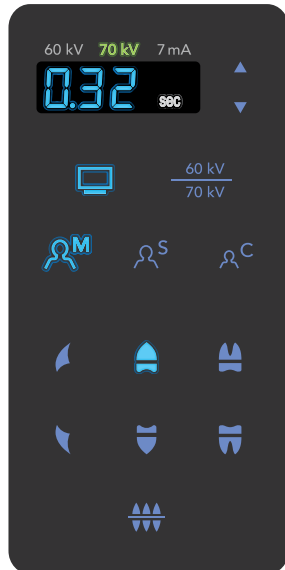

Xem chi tiết  
sản phẩm



Máy quét phim CRX-1000 ❤️





- Hình ảnh chân thực, chẩn đoán chính xác
- Chụp dễ dàng với tấm phim mỏng, mềm
- Không lo rơi, hỏng như sensor
- Độ bền cao, tấm phim thay thế rẻ
- Hoàn toàn yên tâm với chế độ bảo hành độc đáo

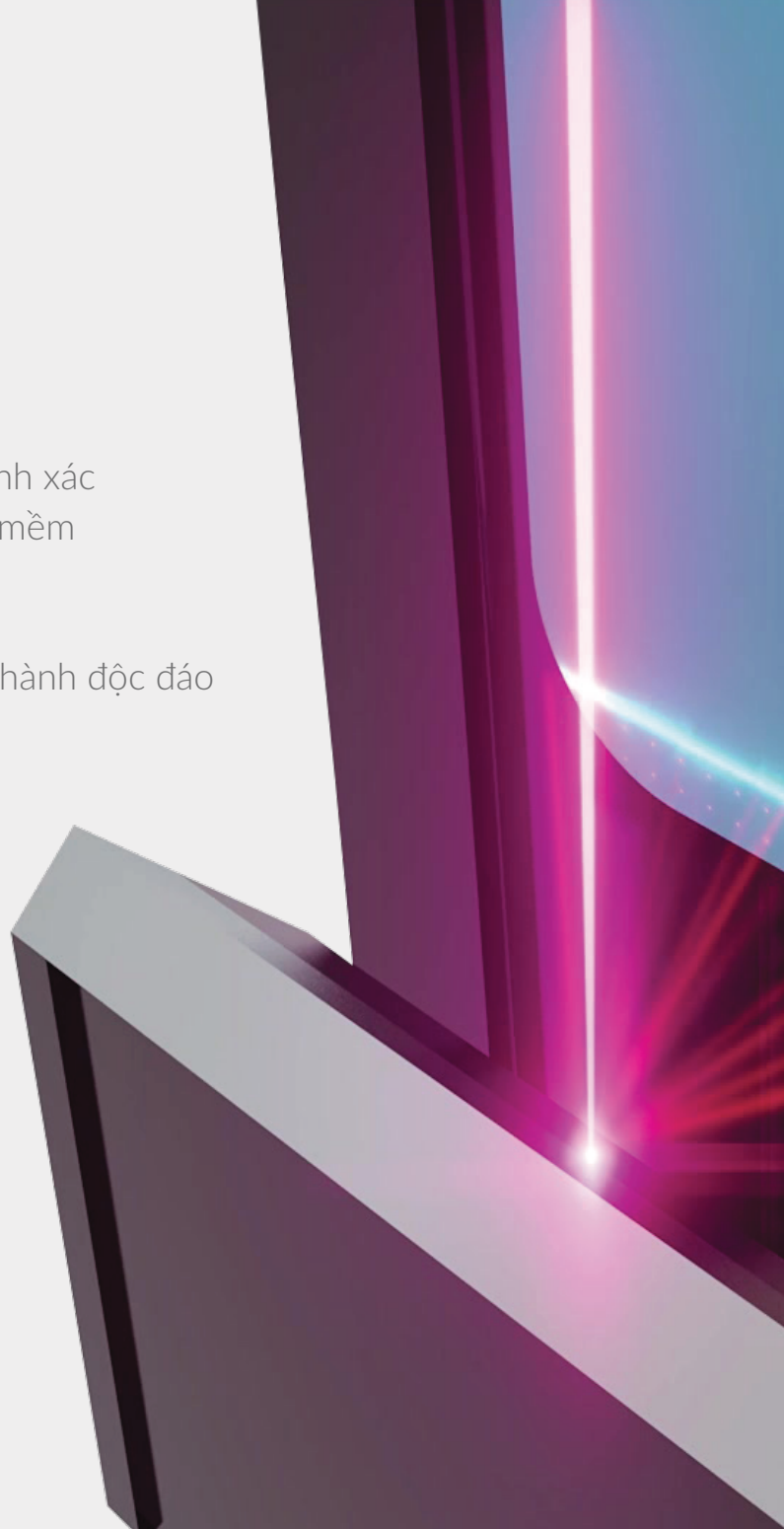

## Scan CRX-1000 mang đến một tấm phim chân thực và đáp ứng mọi yêu cầu chẩn đoán ❤️

- Thao tác đơn giản, nhanh chóng
- Nhỏ nhẹ, gọn gàng và thanh lịch
- Nâng tầm giá trị phòng khám với thiết bị sang trọng
- Lưu trữ trên thẻ nhớ tích hợp, làm việc độc lập không cần máy tính
- Phần mềm ưu việt, nhiều chức năng, đa dạng ứng dụng



Dễ chịu cho bệnh nhân,  
dễ dàng cho Nha sĩ

Không gây  
kích ứng

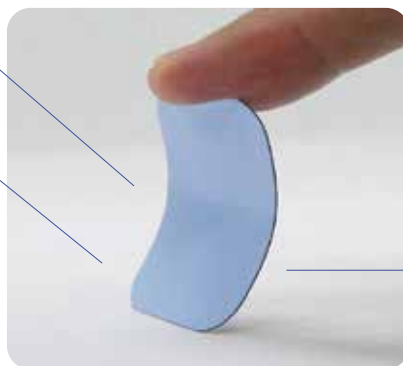

Mềm dẻo



Nhiều cỡ phim phù hợp cả người lớn và trẻ nhỏ 🍷



## I-Dixel - Phần mềm hỗ trợ hiển thị phim đa nhiệm ❤️

- Ưu việt và dễ sử dụng
- An tâm, kịp thời, chuyên nghiệp
- Công cụ đa năng, tư vấn hiệu quả
- Khai thác tối đa dịch vụ trên mỗi bệnh nhân



Mac & iPad



Windows

## Tối ưu hiển thị ❤️

- Giao diện thân thiện, hình ảnh sắc nét
- Xoay ảnh theo nhiều hướng, phóng to, thu nhỏ
- So sánh trước và sau điều trị

## Hiệu chỉnh dễ dàng ❤️

- Chỉnh độ sáng, tối, tương phản,...
- Chế độ phim âm bản

## Tư vấn trực quan ❤️

- Đo kích thước các chi tiết (chiều dài ống tủy, góc nghiêng răng 8...)
- Chú thích rõ ràng
- Xuất file dạng ảnh
- Nhập, xuất dữ liệu DICOM
- Kết nối mọi nơi, mọi lúc với nhiều thiết bị

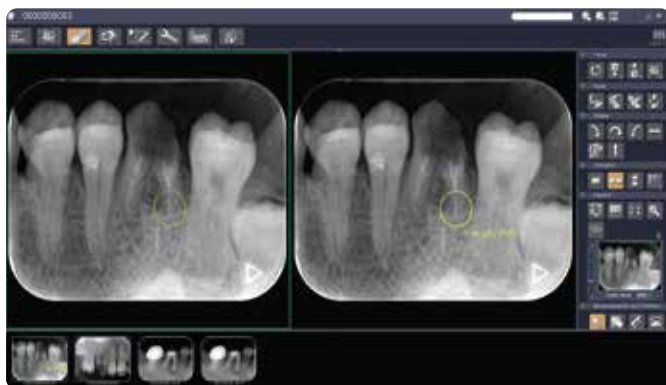

#TimeForMorita



Veraview X800



Veraviewepocs 3D R100



Signo T500



Signo G10 II S

## Thông số kỹ thuật Veraview iX

Hãng sản xuất:	Morita
Nước sản xuất:	Nhật Bản
Tên thương mại:	Veraview iX
Điện áp vào:	100-120/220-240 VAC
Điện năng tiêu thụ:	1,5 kVA
Điện áp bóng phát:	60/70 kV
Dòng bóng phát:	7 mA
Thời gian chụp:	0.01 - 2 giây
Trọng lượng (kg):	~ 25kg

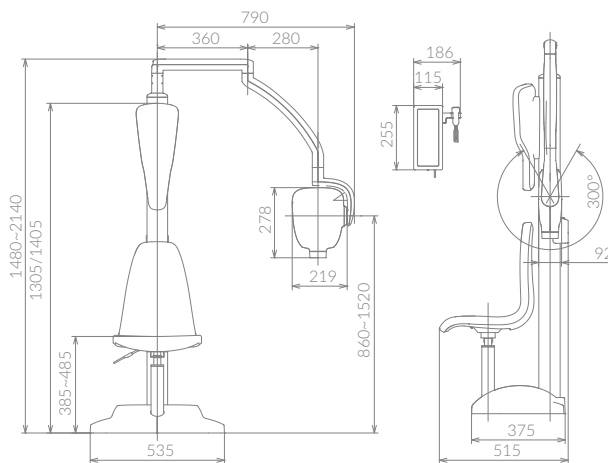



CRX-1000



Veraview iX



AdvErL EVO



## Thông số kỹ thuật CRX-1000

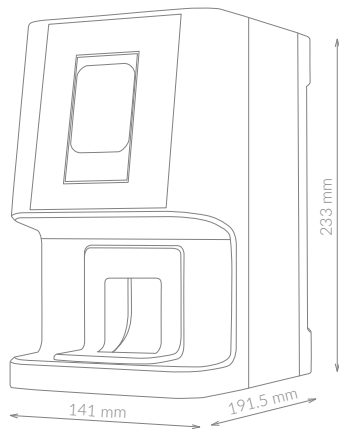

Hãng sản xuất:	Cruxell
Nước sản xuất:	Hàn Quốc
Kích thước phim chụp:	Size 0/1/2/3
Độ phân giải:	17 lp/mm
Màn hình hiển thị:	Màn hình cảm ứng 4" hiển thị phim ngay khi chụp
Giao diện:	Ethernet kết nối trong mạng LAN nhiều máy tính
Hỗ trợ nhiều người dùng:	Có
Chế độ ngủ:	Có
Trọng lượng:	3.3kg
Kích thước (mm):	233 x 141 x 191.5 mm

# Chính sách hậu mãi chỉ có tại Anh & Em

## ● Vận chuyển tận nơi

Giao hàng tận nơi và không phát sinh chi phí khác.

Vận chuyển toàn quốc, chỉ cần Bác sĩ chọn ngày lắp đặt, Anh & Em sẽ có mặt.

## ● Chính sách bảo hành\*

Các thiết bị được bảo hành theo tiêu chuẩn của nhà sản xuất J.Morita Nhật Bản, thời gian bảo hành là 3 năm.

Trong thời gian bảo hành máy, công ty hỗ trợ máy dự phòng để sử dụng thay thế, không làm gián đoạn vận hành phòng khám.

## ● Chính sách đổi trả\*

Đổi trả trong 15 ngày đầu nếu Bác sĩ không hài lòng với bất kì lí do gì, được hoàn lại 100% chi phí thanh toán trước đó (đảm bảo quyền lợi nêu rõ trong hợp đồng).

## ● Hỗ trợ bảo dưỡng, đào tạo

Anh & Em thường tổ chức các chương trình bảo dưỡng miễn phí định kỳ, thiết bị của Quý khách hàng được bảo dưỡng theo đúng tiêu chuẩn của Hãng. Đồng thời, Anh & Em luôn hỗ trợ đào tạo chuyên viên phụ trách việc bảo dưỡng và sửa chữa bên Quý khách hàng với mục đích khai thác tối đa hiệu năng của thiết bị.

*(\*) Một số chính sách có thể cập nhật mà không kịp báo trước, vui lòng liên hệ 1800 234 519*



# Chính sách ưu đãi thanh toán dành riêng cho Quý khách hàng của Anh & Em



(\*) Một số chính sách có thể cập nhật mà không kịp báo trước, vui lòng liên hệ 1800 234 519



*Thank you!*

Chúng tôi tin rằng, bản hòa âm của chất lượng, đến từ bề dày lịch sử 100 năm - Morita, cùng với dịch vụ khách hàng nổi bật đến từ nhiệt huyết và tuổi trẻ - Anh & Em, sẽ mang những giá trị phát triển và trường tồn đến với quý vị nha sĩ và khách hàng nha khoa Việt Nam. Cảm ơn vì những đồng hành!

With love, from Anh & Em ❤️



### Trụ sở chính

Sảnh B, Tòa N09B1,  
Thành Thái, Cầu Giấy, Hà Nội

 [ane.vn](http://ane.vn)

230C Lê Văn Sỹ,  
Tân Bình, TP. Hồ Chí Minh

 1800 234 519

### Trung tâm bảo hành:

1148 Đường 3/2,  
Quận 11, TP. Hồ Chí Minh





Vietnam Morita Owners Group

*“VMOG - Người bạn đồng hành giúp bạn tìm thấy  
..... các giải pháp tăng trưởng lợi nhuận Nha khoa của mình”*

- Là cộng đồng các nha sĩ tiến bộ, mong muốn cùng góp sức cho sự phát triển của ngành nha Việt Nam
- Là nơi bạn có thể nhận được những giá trị, những kiến thức giúp nâng cao trình độ nghề nghiệp...
- Là nơi bạn cùng chia sẻ sở thích, giao lưu, học hỏi để bổ sung kiến thức chuyên môn
- Là nơi bạn nhận được sự hỗ trợ tốt nhất để phát triển sự nghiệp nha khoa của mình

 [vmog.vn](http://vmog.vn)



*#TimeForMorita*

“

*“Combo trang hoàng phòng khám: X-quang cận chóp Morita và Scan CRX-1000 đã giúp tôi phục vụ thật tốt nhân dân Đồng Tháp trong dịp Tết đến Xuân về!”*

– Bác sĩ Hoài Thương, Nha khoa Ngọc Thương (Tp. Cao Lãnh, Đồng Tháp)

*“Thích nhất là tính năng hỗ trợ chức năng đa người dùng và làm việc độc lập với máy tính”*

– Các BS khoa RHM (Bệnh viện Đại học Y Hải Phòng)

*“Máy X-quang chóp Morita cho hình ảnh nét hơn, lại kết hợp được với sensor nên dùng rất tiện mà không phải rửa phim”*

– Bác sĩ Hà Khắc Tám (Vĩnh Phúc)

*“Khoản đầu tư thực sự đáng đồng tiền bát gạo với bộ đôi máy quét phim CRX-1000 và máy X-quang chóp Morita”*

– Bác sĩ Tú Anh, Nha khoa Tú Anh (Thanh Xuân, Hà Nội)

”



#TimeForMorita